

本体

外箱・付属品の材質

ケース：ガラス繊維強化ポリカーボネイト樹脂，黒色
 端子部：ポリカーボネイト樹脂，黒色
 ソケット：ガラス繊維強化ノリル樹脂，黒色

質量

本体：約250g・ソケット：約80g
 ZXP-□：約20g

付属品・他

付属品：ソケット（形名11PFA，オムロン製）
 試験成績書：発注時に御要望があれば，製品に添付して出荷します。
 （製品出荷後の御要求には応じられませんので御承知ください。）

取扱説明書：弊社営業部員にご請求ください。

外形図

(単位：mm)

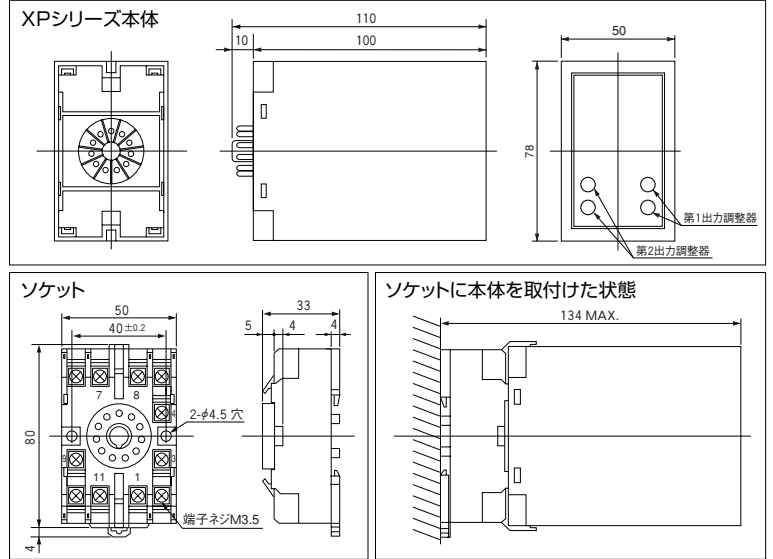

取付寸法図

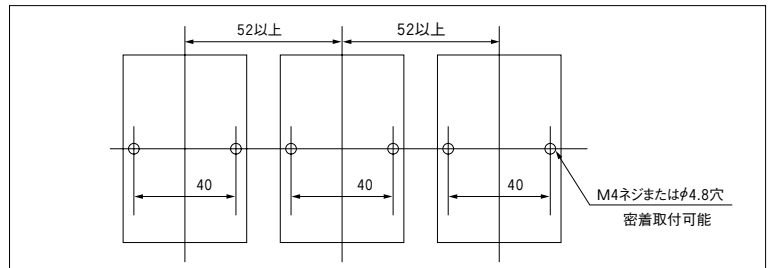

付属品

XPシリーズ信号変換器と組合わせて使用する専用の付属品です。

ZXP-□

種類

形名	形名	備考
ZXP-A	JXP用	基準接点補償ユニット

別売品

XPシリーズ信号変換器と組合わせて使用する専用の別売品です。

ZXP-□

種類

形名	形名	備考
ZXP-B	AXP用 プロテクタ (定格5A)	ソケットから本体を抜いた時，入力回路がオープンになるのを防ぐためのダイオードユニットです。必要に応じて御使用ください。
ZXP-D	DXP用 プロテクタ 電流入力用	ソケットから本体を抜いた時，入力回路がオープンになるのを防ぐためのダイオードユニットです。必要に応じて御使用ください。

外形図

(単位：mm)

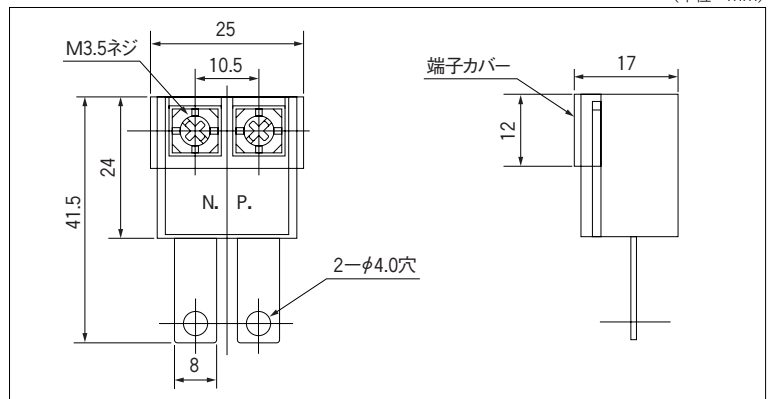

取付状態

