

バーグラフメータ DBEF-15C シリーズ

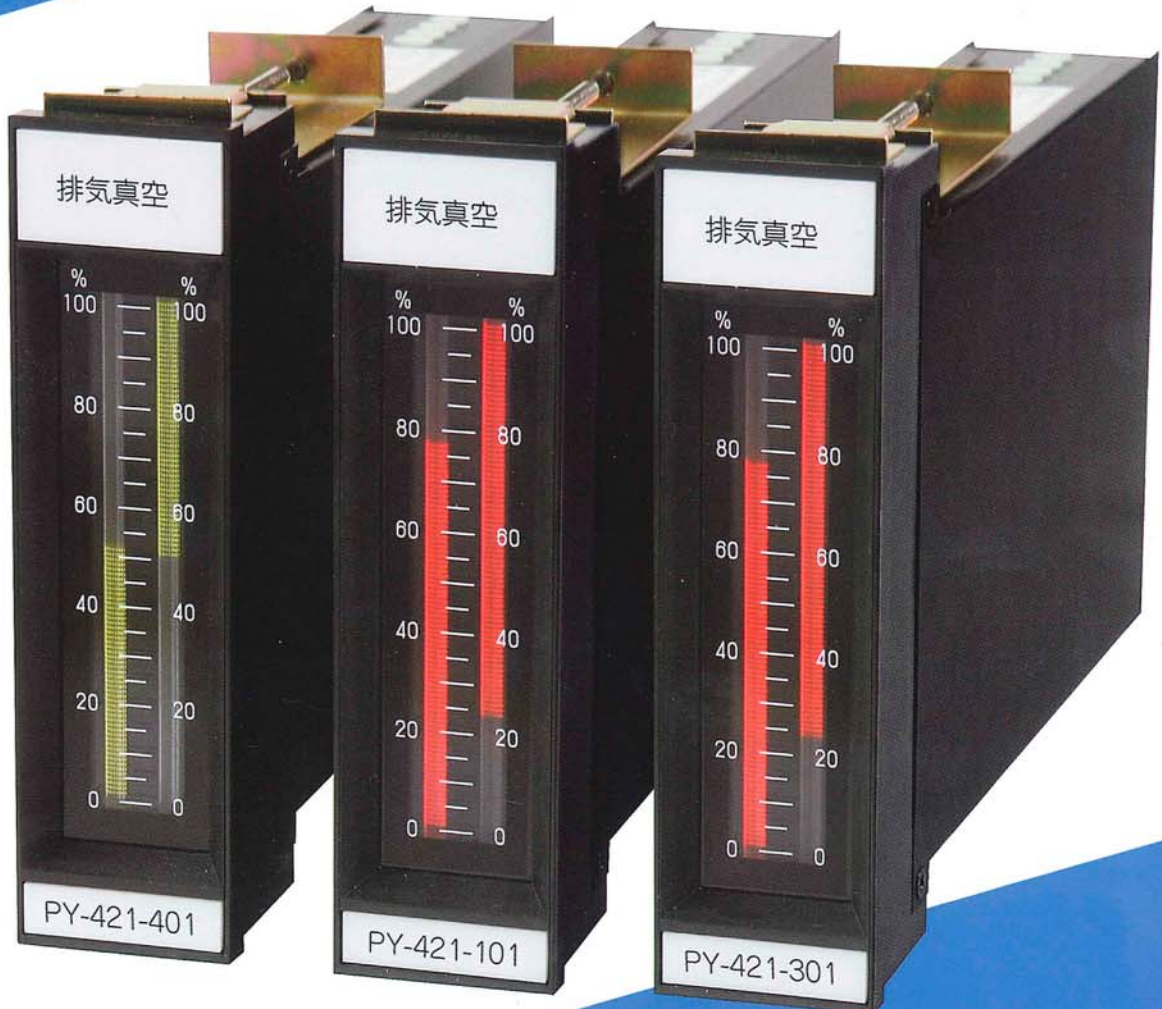

バーグラフメータ DBEF-15C

特 長

- ・ 指示値がバー上に表現され、従来の指針式計器と比べ、見やすくなっています。
- ・ 大形で鮮明な表示器を使用しているため、遠方からでもはっきりしたレベルが読みとれます。
- ・ 計器の表面に名称板を付け、測定的な表示ができるのでグラフィック盤での有機的な配置が行えます。
- ・ 多数の計器を連結取付けした場合、測定点レベルの変化状況が視覚的に得られ、システム全体の状況を的確に把握する事ができます。
- ・ バーの増加方向の種類が従来品より多彩になりました。
- ・ 1入力用 (DBEF-15CS) と2入力用 (DBEF-15CW) の2機種を用意しています。

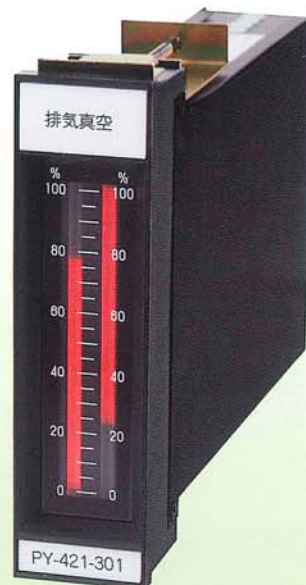

形 名

DBEF-15C ABB-CDEFG

項 目	型 番	定 格
A : 表示数	S W	1素子 2素子(入力間絶縁)
B : 発光色	S	OR 赤色
		OG 緑色
	W	RR 左: 赤色 右: 赤色
		GG 左: 緑色 右: 緑色
		GR 左: 緑色 右: 赤色
RG 左: 赤色 右: 緑色		
C : 電源	2	ACフリー
D : 入力1	3	DC 0~5 V
	4	DC 0~10 V
	5	DC 1~5 V
	6	DC 0~1 mA
	8	DC 4~20 mA
	9	その他
E : 入力2	0	表示機能Sの時
	3	DC 0~5 V
	4	DC 0~10 V
	5	DC 1~5 V
	6	DC 0~1 mA
	8	DC 4~20 mA
9	その他	
F : 表示1or S	1~6	表示パターン一覽参照
G : 表示2	0~6	表示パターン一覽参照

仕 様

表示部	表示素子 赤、緑色LED(101点) 目盛長さ 90mm	
応答時間	1秒以内	
入力と入力抵抗	入力	入力抵抗
	DC 0~1mA	200Ω
	DC 4~20mA	10Ω
	DC 0~5V	1MΩ
	DC 1~5V	1MΩ
DC 0~10V	1MΩ	
補助電源 精 度	AC 110V 50/60Hz 約5VA ±1%	
使用温度範囲	0~50℃	
保存温度範囲	-15~70℃	
相対湿度 耐 電 圧	85%以下 入力 —— 電源間 外箱 —— 電気回路間 AC 2000V 1分間 入力回路間(DBEF-15W) AC 500V 1分間	
絶縁抵抗	DC 500Vで100MΩ以上	
質 量	約750グラム	
外箱材質	ポリカーボネード、鋼板(焼き付け塗装)	
文 字 板	アクリル樹脂	
目 盛 板	表面窓ガラス兼用で無反射フィルタに 目盛、数字共白色印刷	

注意事項、その他

1. パネルの寸法は当社製品、計装用計器 DEF-15S又はDEF-15W形と同じですから、共用できます。
2. 計器の取付けは、計器裏面から押さえ金具をネジ止めします。
3. 名称板、No.プレートには、ご指定の文字、記号を彫刻で記入いたします。

目盛例

■DBEF-15CW (横向き設置)

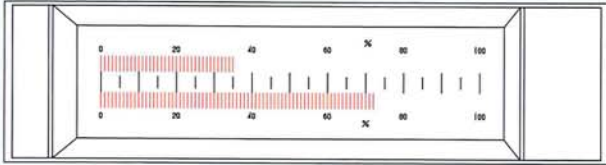

■DBEF-15CS (縦向き設置)

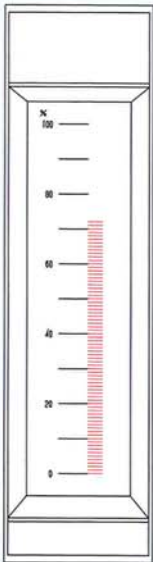

■DBEF-15CW (縦向き設置)

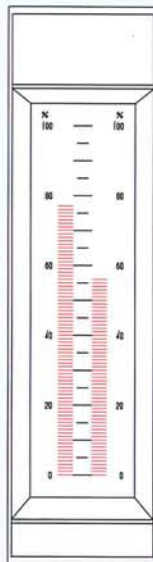

注文時指定事項

形名	表示数	発光色	電源	入力1	入力2	表示1	表示1	メモリ	単位
DBEF-15C	W	RG	2	2	2	1	1	0~100	%

例)表示が 2素子、入力DC 4~20mA、電源 AC フリー、バーの増加方向が上方、右側を赤色、左側を緑色をご注文の場合
 ・DBEF-15CWRG-28811
 ・目盛 0~100
 ・単位 %

結線図

■DBEF-15CS



■DBEF-15CW



取付

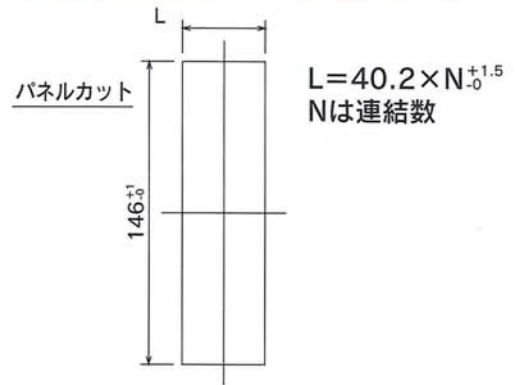

外形図

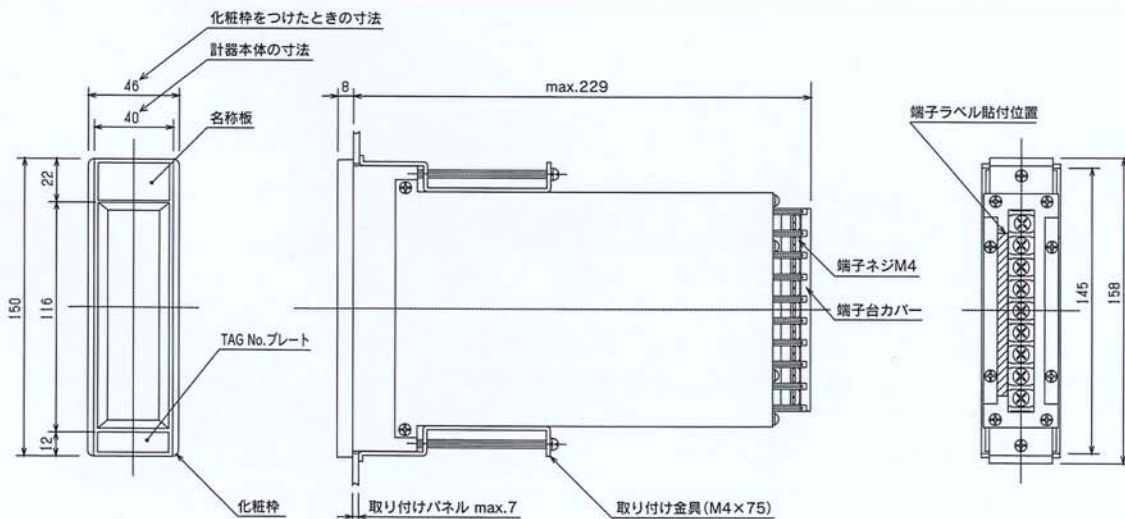

表示パターン一覧

	入力 0%	入力 25%	入力 50%	入力 75%	入力100%
パターン1					
パターン2					
パターン3					
パターン4					

	入力 0%	入力 25%	入力 50%	入力 75%	入力100%
パターン5					
パターン6					

*パターン0は表示数「S」指定時に表示2側に記入して下さい。
「W」指定時にパターン0は選択できません。



東洋計器株式会社
URL <http://www.toyokeiki.co.jp/>

本社営業部 〒533-0021 大阪市東淀川区下新庄3丁目10番17号
TEL 06(6329)2441 FAX 06(6328)4112

東京営業所 〒223-0056 横浜市港北区新吉田町8丁目47番27号
TEL 045(542)8201~3 FAX 045(541)3989

名古屋営業所 〒460-0003 名古屋市中区錦1丁目7番32号 名古屋SIビル6F
TEL 052(219)7780 FAX 052(219)7781